

Dichiarazione CE di conformità / EC declaration of conformity

Numero / Number: 125/FLO.-VE Data / Date: 10/2001 Revisione / Revision: 4

Il sottoscritto Lauro Buoro, Amministratore Delegato, dichiara che il prodotto:

The undersigned Lauro Buoro, General Manager of the following producer, declares that the product:

Nome produttore / Producer name: NICE s.p.a.

Indirizzo / Address: Via Pezza Alta 13, 31046 Z.I. Rustignè - ODERZO - ITALY

Tipo / Type: Trasmettitore e ricevitore serie "FLO" e "VERY VE"

Modello / Model: Trasmettitori/ Transmitters FLO1, FLO2, FLO4

Accessori / Accessories: Ricevitori/ Receivers FLOX1, FLOX2, FLOX1, FLOX2, FLOX12

Antenne orientabili ABF e ABFKIT/ Adjustable antenna ABF and ABFKIT

Moduli MXD, MXT, MXP (solo per FLOXM, FLOXM220)

Moduli MXD, MXT, MXP (only for FLOXM, FLOXM220)

È conforme a quanto previsto dalle seguenti direttive comunitarie / Conforms with the following community directives

Riferimento n° / Title

1999/5/CE

89/336/CEE

73/23/CEE

DIRETTIVA 89/336/CEE DEL CONSIGLIO del 3 maggio 1989, per il riavvicinamento delle legislazioni degli Stati membri relative alla compatibilità elettromagnetica / Council Directive 89/336/EEC of 3 May 1989 on the approximation of the laws of the Member States relating to electromagnetic compatibility

DIRETTIVA DEL CONSIGLIO del 19 febbraio 1973 concernente il riavvicinamento delle legislazioni degli Stati membri relative al materiale elettrico destinato ad essere adoperato entro taluni limiti di tensione / Council Directive 73/23/EEC of 19 February 1973 on the harmonization of the laws of Member States relating to electrical equipment designed for use within certain voltage limits

È conforme a quanto previsto dalle seguenti Norme armonizzate / Conforms with the following Harmonised standards

Riferimento n° / Edizione / Titolo norma

ETSI 300683

1997

EN 300220-1

1997

EN 60950

1992

Radio Equipment and Systems (RES); ElectroMagnetic Compatibility (EMC) standard for Short Range Devices (SRD) operating on frequencies between 9 kHz and 25 GHz

European Telecommunications Standards Institute Electromagnetic compatibility and Radio spectrum Matters (ERM); Short range devices; technical characteristics and test methods for radio equipment to be used in the 25 MHz to 1 000 MHz frequency range with power levels ranging up to 500 mW;

Part 1: Parameters intended for regulatory purposes

Safety of information technology equipment

Radio Equipment and Systems (RES); ElectroMagnetic Compatibility (EMC) standard for Short Range Devices (SRD) operating on frequencies between 9 kHz and 25 GHz

European Telecommunications Standards Institute Electromagnetic compatibility and Radio spectrum Matters (ERM); Short range devices; technical characteristics and test methods for radio equipment to be used in the 25 MHz to 1 000 MHz frequency range with power levels ranging up to 500 mW;

Part 1: Parameters intended for regulatory purposes

Safety of information technology equipment

I trasmettitori NICE serie "FLO" e serie "VERY VE" e ricevitori NICE serie "FLOX." sono stati testati presso il seguente organismo: The transmitters NICE serie "FLO" and serie "VERY VE" and the receivers NICE serie "FLOX." have been tested with the following corporation:

TGM WIEN (Istituto di stato di elettrotecnica ed elettronica) in VIENNA / TGM Wien / (State Institute of Electrical and Electronic Engineering)

I trasmettitori hanno ottenuto certificato di conformità e di opinione di esperto presso / The transmitters have obtained the certificate of conformity and the expert opinion at:

CETECOM-ICT Services GmbH -Germany (Notified Body n° 0682)

I trasmettitori hanno ottenuto certificato di conformità CE del tipo / The transmitters have obtained the certificate of EC-type examination at:

TGM WIEN - VIENNA (Notified Body n° 0732)

I trasmettitori NICE serie "FLO" e serie "VERY VE" e serie "VERY VE" sono stati notificati ai maggiori paesi europei. The transmitter NICE serie "FLO" and serie "VERY VE" have been notified to the major european countries.

Il prodotto suindicato si intende parte integrante di una delle configurazioni di installazione tipiche, come riportato nei nostri cataloghi generali. / The above mentioned product is meant integral part of the of one of the installation configuration as shown on our general catalogues.

ODERZO, 30 Ottobre 2001

(Amministratore Delegato) (General Manager)

Lauro Buoro

Nice, Oderzo TV Italia

Via Pezza Alta, 13 Z. I. Rustignè

Tel. +39.0422.85.38.38

Fax +39.0422.85.35.85

info@niceforyou.com

http://www.niceforyou.com

Nice France, Buchelay

Tel. +33.(0)1.30.33.95.95

Fax +33.(0)1.30.33.95.96

Nice Polska, Pruszków

Tel. +48.22.728.33.22

Fax +48.22.728.25.10



COMPANY WITH QUALITY SYSTEM CERTIFIED BY DNV ISO 9001



Nice, Oderzo TV Italia

Via Pezza Alta, 13 Z. I. Rustignè

Tel. +39.0422.85.38.38

Fax +39.0422.85.35.85

info@niceforyou.com

http://www.niceforyou.com

Nice France, Buchelay

Tel. +33.(0)1.30.33.95.95

Fax +33.(0)1.30.33.95.96

Nice Polska, Pruszków

Tel. +48.22.728.33.22

Fax +48.22.728.25.10

flo & very

remote controls

Instructions and warnings for fitters

Istruzioni ed avvertenze per l'installatore

Instructions et recommandations pour l'installateur

Anweisungen und Hinweise für den Installateur

Instrucciones y advertencias para el instalador

Instrukcje i ostrzeżenia dla instalatora

COMPANY WITH QUALITY SYSTEM CERTIFIED BY DNV ISO 9001



REV.002

ISTFLO 4852

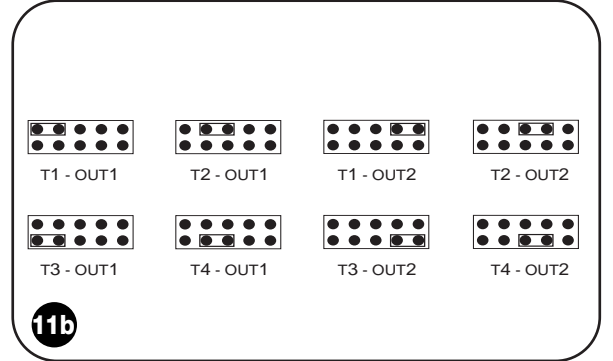
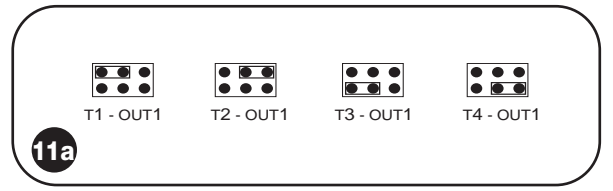
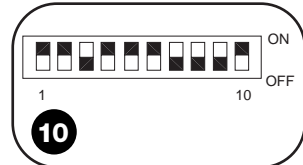
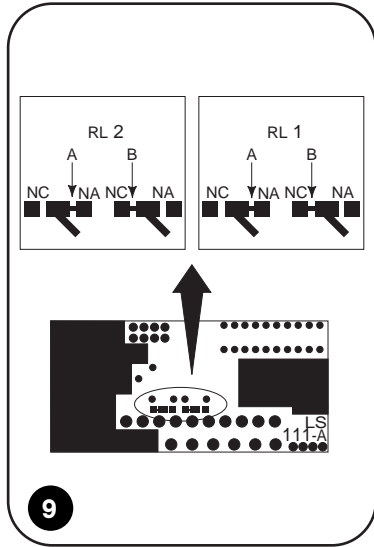
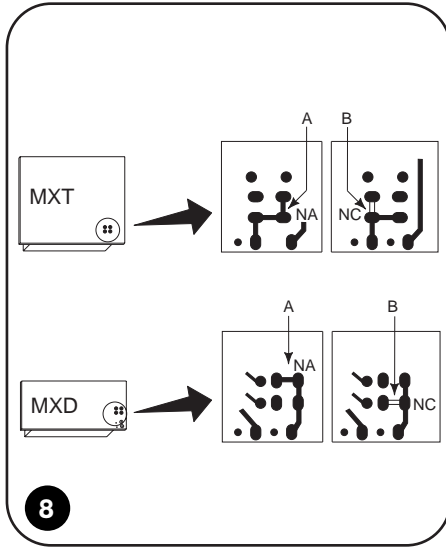
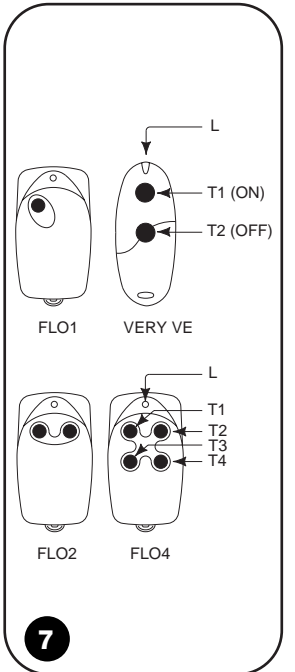
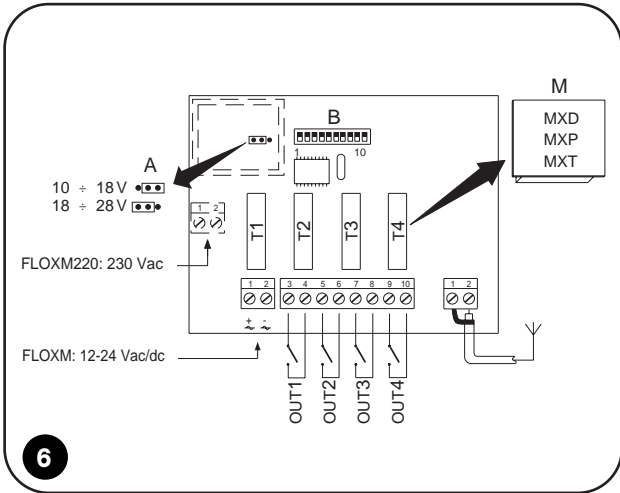
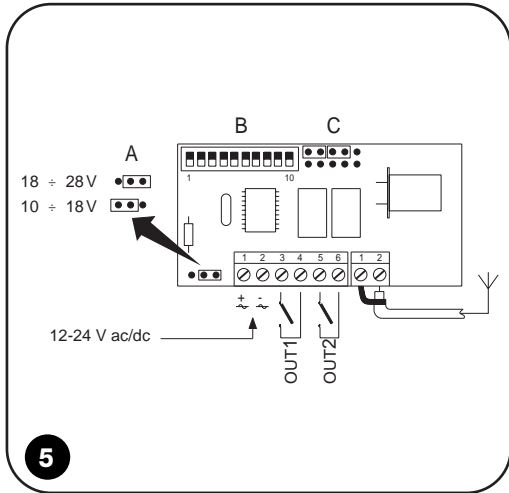
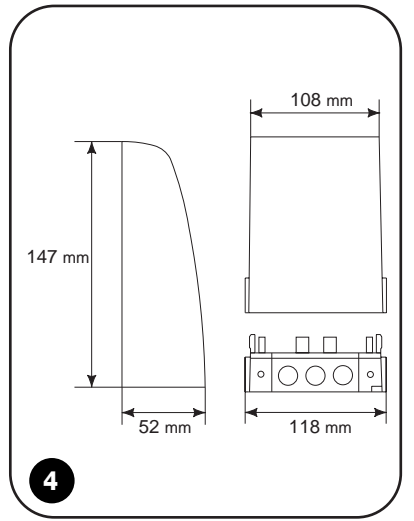
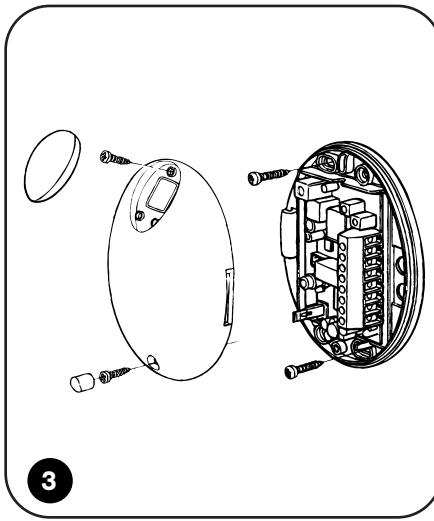
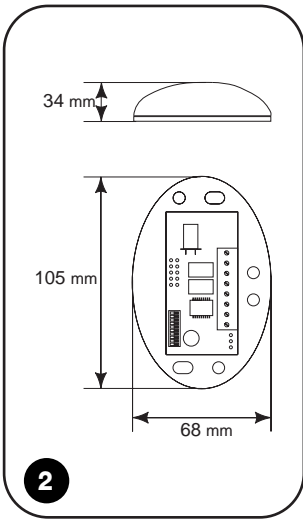
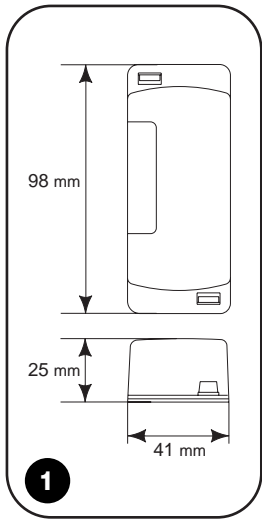

| | FLO1 | FLO2 |
|--|-----------|-------------|
| | A | F 0 - 0 0 G |
| | B | E 0 - 0 0 H |
| | T1 - OUT1 | T1 - OUT1 |
| | T2 - OUT2 | T2 - OUT3 |
| | A | F 0 - 0 0 G |
| | B | E 0 - 0 0 H |
| | T1 - OUT2 | T1 - OUT3 |
| | T2 - OUT2 | T2 - OUT2 |
| | A | F 0 - 0 0 G |
| | B | E 0 - 0 0 H |
| | T1 - OUT3 | T1 - OUT1 |
| | T2 - OUT4 | T2 - OUT4 |

= S
 = T

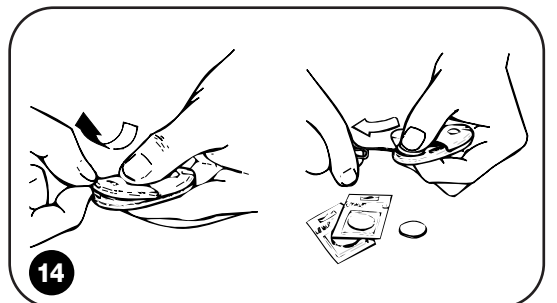
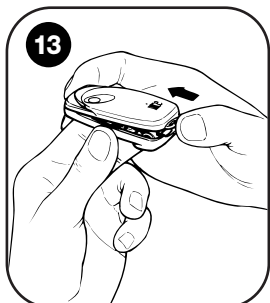

The FLO series radio control device is a radio system working at a frequency of 433.92 Mhz which remote controls door opening devices, gate opening devices and similar pieces of equipment.

The system works by transmitting and receiving a digital code featuring 1024 combinations for each transmitter button.

| The available receivers are: tab.1 | | | | | | The available transmitters are: tab.2 | | |
|------------------------------------|---------------|-------------|----------------------|---------|---------------------------|---------------------------------------|------------------------|---------|
| Version | Power input | Connections | Format | Outputs | Fixing | Version | Power input | Buttons |
| FLOX1 | 12/24 V ac/dc | Term. board | Universal (fig.1) | 1 | Adhesive or screws | FLO1 | 12V alkaline battery | 1 |
| FLOX2 | 12/24 V ac/dc | Term. board | Universal (fig.1) | 2 | Adhesive or screws | FLO2 | 12V alkaline battery | 2 |
| FLOXB2 | 12/24 V ac/dc | Term. board | Box (IP53) (fig.2-3) | 2 | Adhesive or screws | FLO4 | 12V alkaline battery | 4 |
| FLOXI | 24 V ac/dc | Nice slot | Slot | 1 | Slot on Nice control unit | VERY VE | 2 3V lithium batteries | 2 |
| FLOXI2 | 24 V ac/dc | Nice slot | Slot | 2 | Slot on Nice control unit | | | |
| FLOXM | 12/24 V ac/dc | Term. board | Modular (fig.4) | Up to 4 | Screws | | | |
| FLOXM220 | 230 Vac | Term. board | Modular (fig.4) | Up to 4 | Screws | | | |

Installation: Receivers

The FLOX1, FLOX2, FLOXB2 and FLOXM receivers can be powered by 24V ac/dc or 12V ac/dc. The power input mode can be selected by means of a jumper with tab (ref. A fig.5 and 6).

⚠ Make sure the power input mode is correct before powering the receiver.

In all the versions, the receiver outputs are normally open (N.O.) pure contacts provided by the relays on the board. In the FLOXM and FLOXM220 versions, the outputs are provided through the plug-in relay units (ref. M fig.6); there are three kinds of relay unit:

— MXD: this output is impulsive, that is, it remains active as long as the command signal remains.

— MXP: this output is step-by-step, that is, each command signal switches the status of the relay contact.

— MXT: this output is timed, that is, after being activated it remains so for a period of time that can be adjusted from 3 seconds to about 5 minutes (use a maximum of 2 MXT units).

If a normally closed "NC" type of contact is needed, for versions FLOX1, FLOX2, FLOXB2, FLOXI and FLOXI2 proceed as follows

1. Disconnect the receiver (FLOX1, FLOX2, FLOXB2) if powered or remove the board from the slot (FLOXI and FLOXI2).

2. Open the receiver box and remove the board with care (FLOX1, FLOX2, FLOXB2).

3. On the solder side of the receiver: cut the copper section at point A and then connect the bump contacts with a spot of solder in point B (fig.9)

In the FLOXM and FLOXM220 versions, proceed as described in points 2 and 3 on the solder side of the relay units (fig.8).

⚠ If more than one receiver is installed close to each other, make sure they are over 50 cm apart in order to prevent interference.

Associating transmitter buttons with receiver output: The FLOXM and FLOXM220 receivers feature 4 slots for the relay units, each one of which corresponds to a button on the transmitter (fig.6). For the FLOX1, FLOXI, FLOX2, FLOXI2 and FLOXB2 receivers, each output relay is associated with a certain button by inserting a selection jumper (ref. C fig.5): for the FLOX1 and FLOXI receivers, refer to figure 11a; for the FLOX2, FLOXI2 and FLOXB2 receivers, refer to figure 11b.

Entering the code: set the 10 dip switches (ref. B fig.5 and 6) to ON – OFF in order to create the required combination.

Installation: Aerial

To guarantee optimum performance, each FLO receiver must be installed with its own ABF or ABFKIT aerial. The aerial must be installed as high as possible; if there are metal structures or reinforced concrete walls nearby, install the aerial on top of them. If the cable supplied with the aerial is too short, use a coaxial cable with an impedance of 52 ohms (e.g.: RG58 with low dispersion); the total length of the cable must not exceed 10 m. Connect the aerial to the relative terminal (fig.5 and 6) by connecting the central part (core) to terminal 2 and the braid to terminal 1.

If the aerial must be installed where there is not a good earth level (e.g.: masonry structures), terminal 1 of the aerial can be earthed to obtain a wider range of action; this is clearly advantageous if the quality of the earth connection is good and it is located in the immediate vicinity. Good results can be obtained, however, by using an 18 cm long piece of wire, mounted horizontally and connected to terminal 2 of the aerial input, as an aerial.

Installation: Transmitters

Entering the code for the FLO series: Open the transmitter (fig.13) and move the 10 dip switches in order to obtain the same combination as the receiver.

Entering the code for the VERY VE series: Enter the code with the two transmitter buttons as follows:

1. Press down both buttons on the transmitter until the LED lights up (ref. L fig.7), then start entering the code sequence within 5 seconds.



2. Press button T1 if dip switch 1 on the receiver is ON, otherwise button T2 if this dip switch is OFF (fig.7).



3. Repeat point 2 for all the 10 dip switches of the receiver. The example shown in fig. 10 is obtained with the sequence T1-T1-T2-T1-T1-T1-T2-T2-T2-T1.

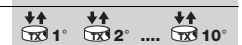

4. After the 10th dip switch is entered the LED will start flashing rapidly for 5 seconds. If no button is pressed while the LED flashes, the code will be memorised, otherwise the operation will be cancelled.



If there is more than one VERY VE's to programme, it may be easier to use the relative CVU programming unit; this can even set up two different codes for the two buttons. Selecting the transmitter buttons. If necessary, the "value" of the buttons in the transmitters can be modified, that is, for example, by pressing button T1 to transmit the button T2 code. For transmitters FLO1 and FLO2 this can be done by cutting point "T" and applying a spot of solder at point "S", as shown in fig. 12. The FLO4 transmitter cannot be modified. With the VERY VE transmitters selection can only be made by using the relative CVU programming unit.

Maintenance

The receiver is maintenance-free. In the transmitters, instead, if there is a considerable loss of range or if the LED on the VERY VE (ref. L fig.7) transmitters lights up discontinuously, replace the battery. To do this, open the transmitter as shown in figs. 13, 14.

Disposal

This product is made from various kinds of material, some of which can be recycled while others must be disposed of. Find out about recycling or disposal systems in compliance with current by-laws.

⚠ Some electronic components may contain polluting substances: do not dump them.

Technical features

Receivers

| | |
|--------------------------------------|--|
| Reception frequency | : 433.92 MHz |
| Power input | : 24V or 12V ac/dc ± 10% |
| | : 230 Vac ± 10% for FLOXM220 |
| Sensitivity | : < 0.5µV (range 100-150m with ABF- ABFKIT aerial) |
| Stand-by/active channel consumption: | : 15 mA / 35 mA |
| Decoding | : digital (1024 combinations) |
| N° outputs | : from 1 to 4 depending on the versions |
| Relay contact | : max. 0.5A 48V ac/dc. |
| Excite / de-excite time | : 250mS / 300 mS |
| Operating temperature | : -10°C +55°C |

Transmitters

| | |
|--------------------------------|----------------------------------|
| Transmission frequency | : 433.92 MHz |
| Irradiated power | : 100 µW |
| Carrier frequency tolerance | : ± 100 KHz |
| Coding | : digital (1024 combinations) |
| N° buttons | : 1, 2 or 4 depending on version |
| Operating temperature | : -10°C + 55°C |
| Dimensions / weight FLO series | : 69 x 39 x 15,5 / 31g |
| Dimensions / weight VERY VE | : 65 x 30 x 10 / 14g |

Descrizione del prodotto

Il radiocomando serie FLO è un sistema radio alla frequenza di 433.92 Mhz che permette il comando a distanza di dispositivi arioporte, apricancello e simili. Il funzionamento del sistema avviene mediante la trasmissione e la ricezione di un codice digitale con 1024 combinazioni per ogni tasto del trasmettitore.

| I ricevitori disponibili sono: tab.1 | | | | | |
|--------------------------------------|---------------|--------------|----------------------|----------|--------------------------|
| Versione | Alimentazione | Conessioni | Formato | Uscite | Fissaggio |
| FLOX1 | 12/24 V ac/dc | Morsettiera | Universale (fig.1) | 1 | Con adesivo o con viti |
| FLOX2 | 12/24 V ac/dc | Morsettiera | Universale (fig.1) | 2 | Con adesivo o con viti |
| FLOXB2 | 12/24 V ac/dc | Morsettiera | Box (IP53) (fig.2-3) | 2 | Con adesivo o con viti |
| FLOXI | 24 V ac/dc | Innesto Nice | Innesto | 1 | Innesto su centrale Nice |
| FLOXI2 | 24 V ac/dc | Innesto Nice | Innesto | 2 | Innesto su centrale Nice |
| FLOXM | 12/24 V ac/dc | Morsettiera | Modulare (fig.4) | Fino a 4 | Con viti |
| FLOXM220 | 230 Vac | Morsettiera | Modulare (fig.4) | Fino a 4 | Con viti |

| I trasmettitori disponibili sono: tab.2 | | |
|---|------------------------|-------|
| Versione | Alimentazione | Tasti |
| FLO1 | batteria alcalina 12V | 1 |
| FLO2 | batteria alcalina 12V | 2 |
| FLO4 | batteria alcalina 12V | 4 |
| VERY VE | 2 batterie al litio 3V | 2 |

Installazione: Ricevitori

I ricevitori FLOX1, FLOX2, FLOXB2 e FLOXM sono previsti per essere alimentati a 24V ac/dc oppure a 12V ac/dc. La selezione dell'alimentazione è effettuata mediante un ponticello a linguetta (rif.A fig.5 e 6).

⚠ Accertarsi di aver effettuato la selezione corretta prima di alimentare il ricevitore.

In tutte le versioni le uscite del ricevitore sono dei contatti puri normalmente aperti (NA) forniti da relè presenti nella scheda. Nelle versioni FLOXM e FLOXM220 le uscite sono effettuate tramite dei moduli relè ad innesto (rif. M fig.6); sono disponibili 3 tipi di moduli relè:

- MXD: l'uscita è di tipo impulsivo cioè rimane attiva fino a che permane il segnale di comando.
- MXP: l'uscita è di tipo passo passo cioè ad ogni segnale di comando commuta lo stato del contatto relè.
- MXT: l'uscita è di tipo temporizzato cioè una volta attiva lo rimane per un tempo regolabile da 3 secondi a circa 5 minuti (usare massimo 2 moduli MXT).

Nel caso sia necessario un contatto di tipo normalmente chiuso "NC", nelle versioni FLOX1, FLOX2, FLOXB2, FLOXI e FLOXI2 agire nel modo seguente:

1. Disalimentare il ricevitore (FLOX1, FLOX2, FLOXB2) se alimentato o estrarre la scheda dall'innesto (FLOXI e FLOXI2).
2. Aprire il box del ricevitore ed estrarre la scheda con cura (FLOX1, FLOX2, FLOXB2).
3. Nel lato saldature del ricevitore: tagliare nel punto A il tratto di pista di rame, quindi unire con una goccia di stagno le piazzole nel punto B (fig.9)

Nelle versioni FLOXM e FLOXM220 agire con le stesse modalità descritte nei punti 2 e 3 sul lato saldatura dei moduli relè (fig.8).

⚠ Nel caso vengano installati più ricevitori vicini tra loro, per evitare interferenze, porli ad una distanza superiore a 50 cm.

Associazione tasto del trasmettitore - uscita del ricevitore: Nei ricevitori FLOXM e FLOXM220 sono previsti 4 innesti per i moduli relè, ad ogn'uno dei quali corrisponde un tasto del trasmettitore (fig.6). Nei ricevitori FLOX1, FLOXI, FLOX2, FLOXI2, FLOXB2, l'associazione di ogni relè di uscita ad un determinato tasto avviene tramite l'inserimento di un ponticello di selezione (rif.C fig.5): nei ricevitori FLOX1 e FLOXI fare riferimento alla figura 11a; nei ricevitori FLOX2, FLOXI2 e FLOXB2, fare riferimento alla figura 11b.

Composizione del codice: settare i 10 microinterruttori (rif.B fig.5 e 6) nelle posizioni ON - OFF in modo da creare la combinazione desiderata.

Installazione: Antenna





Per garantire il miglior funzionamento, ogni ricevitore della serie FLO deve essere installato con la propria antenna ABF o ABFKIT. L'antenna deve essere installata più in alto possibile; in presenza di strutture metalliche o di muri in cemento armato installare l'antenna al di sopra di questi. Se il cavo dato in dotazione con l'antenna è troppo corto impiegare un cavo coassiale con impedenza 52 ohm (es. RG58 a bassa perdita); la lunghezza totale cavo non deve superare i 10 mt. L'antenna va collegata nell'apposito morsetto (fig.5 e 6) collegando la parte centrale (anima) al morsetto 2 e la calza al morsetto 1.

Qualora l'antenna debba essere installata dove non ci sia un buon piano di terra (es. strutture murarie) è possibile collegare il morsetto 1 dell'antenna a terra per ottenere una portata maggiore; chiaramente ciò comporta benefici se la messa a terra è di buona qualità ed è localizzata nelle immediate vicinanze. Si ottengono comunque dei discreti risultati usando come antenna uno spezzone di filo di lunghezza di 18 cm montato disteso e collegato al morsetto 2 dell'ingresso antenna.

Installazione: Trasmettitori

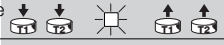
Composizione del codice nella serie FLO: Aprire il trasmettitore (fig.13) e porre i 10 microinterruttori con la stessa combinazione del ricevitore.

Composizione del codice nella serie VERY VE: La composizione del codice avviene utilizzando i due tasti del trasmettitore; procedere nel seguente modo:

1. Premere contemporaneamente i due tasti sul trasmettitore fino all'accensione del led (rif.L fig.7), poi, entro 5 secondi, iniziare a comporre la sequenza del codice. 
2. Premere il tasto T1 se il primo microinterruttore sul ricevitore è ON altrimenti premere il tasto T2 se il microinterruttore è OFF (fig.7). 
3. Ripetere il punto 2 per tutti i 10 microinterruttori del ricevitore. L'esempio di figura 10 si ottiene con la sequenza T1-T1-T2-T1-T1-T1-T2-T2-T2-T1. 
4. Dopo aver inserito il 10° microinterruttore il led inizia a lampeggiare velocemente per 5 secondi. Se durante questo lampeggio non viene premuto nessun tasto, il codice verrà memorizzato, altrimenti l'operazione verrà annullata. 

Nel caso ci fossero un certo numero di VERY VE da programmare può essere comodo utilizzare l'apposita unità di programmazione CVU; questa permette anche di impostare due codici differenti per i due tasti.

Selezione dei tasti nel trasmettitore: Se necessario, nei trasmettitori può essere modificato il "valore" dei tasti, cioè fare in modo che, ad esempio, premendo il tasto T1 venga trasmesso il codice del tasto T2. Nei trasmettitori FLO1, FLO2 questa selezione avviene tagliando il punto "T" ed effettuando una saldatura a stagno nel punto "S" come indicato in figura 12. Nel trasmettitore FLO4 non è possibile alcuna modifica. Nei trasmettitori VERY VE la selezione avviene solo attraverso l'apposita unità di programmazione CVU.

Manutenzione

Il ricevitore non necessita di alcuna manutenzione. Nei trasmettitori invece, quando si manifesta una considerevole perdita di portata o nel caso di trasmettitori VERY VE il led (rif.L fig.7) si accende a tratti, occorre sostituire la batteria. Per la sostituzione, aprire il trasmettitore come indicato in figura 13, 14.

Smaltimento

Questo prodotto è costituito da varie tipologie di materiali, alcuni possono essere riciclati, altri dovranno essere smaltiti. Informatevi sui sistemi di riciclaggio o smaltimento del prodotto attenendosi alle norme vigenti a livello locale.

⚠ Alcuni componenti elettronici potrebbero contenere sostanze inquinanti: non disperderli nell'ambiente.

Caratteristiche tecniche

Ricevitori

| | |
|------------------------------------|--|
| Frequenza di ricezione | : 433.92 MHz |
| Alimentazione | : selezionabile 24V o 12V ac/dc ± 10% 230 Vac ± 10% versione FLOXM220 |
| Sensibilità | : < 0.5µV (portata 100-150mt con antenna ABF- ABFKIT) |
| Consumo stand-by / canale attivo | : 15 mA / 35 mA |
| Decodifica | : digitale (1024 combinazioni) |
| N° uscite | : da 1 a 4 a seconda delle versioni |
| Contatto relè | : max 0.5A 48V ac/dc. |
| Tempo eccitazione / diseccitazione | : 250mS / 300 mS |
| Temperatura funzionamento | : -10°C +55°C |

Trasmettitori

| | |
|-------------------------------------|-------------------------------------|
| Frequenza di trasmissione | : 433.92 MHz |
| Potenza irradiata | : 100 µW |
| Tolleranza della frequenza portante | : ± 100 KHz |
| Codifica | : digitale (1024 combinazioni) |
| N° tasti | : 1, 2 o 4 a seconda delle versioni |
| Temperatura funzionamento | : -10°C +55°C |
| Dimensioni / peso serie FLO | : 69 x 39 x 15,5 / 31g |
| Dimensioni / peso VERY VE | : 65 x 30 x 10 / 14g |

La NICE s.p.a si riserva il diritto di apportare modifiche ai prodotti in qualsiasi momento e senza preavviso alcuno.

La radiocommande série FLO est un système radio à la fréquence de 433.92 Mhz qui permet la commande à distance de dispositifs d'ouverture de portes, portails, et similaires. Le fonctionnement du système s'effectue à travers la transmission et la réception d'un code numérique avec 1024 combinaisons pour chaque touche de l'émetteur.

| Les récepteurs disponibles sont: tab.1 | | | | | |
|--|---------------|------------|--------------------------|-----------|-----------------------------|
| Versión | Alimentation | Connexions | Format | Sorties | Fixation |
| FLOX1 | 12/24 V ca/cc | Bornier | Universel (fig.1) | 1 | Avec adhésif ou vis |
| FLOX2 | 12/24 V ca/cc | Bornier | Universel (fig.1) | 2 | Avec adhésif ou vis |
| FLOXB2 | 12/24 V ca/cc | Bornier | Boîtier (IP53) (fig.2-3) | 2 | Avec adhésif ou vis |
| FLOXI | 24 V ca/cc | Conn. Nice | Connecteur | 1 | Conn. sur arm.de comm. Nice |
| FLOXI2 | 24 V ca/cc | Conn. Nice | Connecteur | 2 | Conn. sur arm.de comm. Nice |
| FLOXM | 12/24 V ca/cc | Bornier | Modulaire (fig.4) | Jusqu'à | Avec vis |
| FLOXM220 | 230 Vca | Bornier | Modulaire (fig.4) | Jusqu'à 4 | Avec vis |

| Les émetteurs disponibles sont: tab.2 | | |
|---------------------------------------|-----------------------|--------|
| Versión | Alimentation | Touche |
| FLO1 | pile alcaline 12V | 1 |
| FLO2 | pile alcaline 12V | 2 |
| FLO4 | pile alcaline 12V | 4 |
| VERY VE | 2 piles au lithium 3V | 2 |

Installation: Récepteurs

Les récepteurs FLOX1, FLOX2, FLOXB2 et FLOXM sont prévus pour être alimentés à 24 V ca/cc ou à 12 V ca/cc. La sélection de l'alimentation est effectuée à l'aide d'un shunt à languette (réf. A fig. 5 et 6).

⚠ S'assurer d'avoir effectué la sélection correcte avant d'alimenter le récepteur.

Dans toutes les versions, les sorties du récepteur sont des contacts purs normalement ouverts (NO) munis de relais présents dans la carte. Dans les versions FLOXM et FLOXM220 les sorties sont effectuées à l'aide des modules relais embrochables (réf. M fig. 6); Il existe 3 types de modules relais:

- MXD: la sortie est de type à impulsion c'est-à-dire qu'elle reste active tant que le signal de commande persiste.
- MXP: la sortie est de type pas-à-pas c'est-à-dire qu'à chaque signal de commande elle commute l'état du contact relais.
- MXT: la sortie est de type temporisé c'est-à-dire qu'une fois active elle le reste pendant un temps réglable de 3 secondes à environ 5 minutes (utiliser au maximum 2 modules MXT).

Si un contact de type normalement fermé "NC" est nécessaire, dans les versions FLOX1, FLOX2, FLOXB2, FLOXI et FLOXI2 agir de la façon suivante :

1. Couper l'alimentation du récepteur (FLOX1, FLOX2, FLOXB2) s'il est alimenté ou extraire la carte de la connexion (FLOXI et FLOXI2).
 2. Ouvrir le boîtier du récepteur et extraire la carte avec précaution (FLOX1, FLOX2, FLOXB2).
 3. Dans le côté soudures du récepteur : couper dans le point A le segment de piste en cuivre, puis unir avec une goutte d'étain les plots dans le point B (fig. 9)
- Dans les versions FLOXM et FLOXM220 procéder suivant les descriptions des points 2 et 3 sur le côté soudures des modules relais (fig. 8).

⚠ En cas d'installation de plusieurs récepteurs proches les uns des autres, pour éviter les interférences, les placer à une distance supérieure à 50 cm.

Association touche de l'émetteur - sortie du récepteur: Dans les récepteurs FLOXM et FLOXM220 il y a 4 connexions pour les modules relais, à chacun desquels correspond une touche de l'émetteur (fig. 6). Dans les récepteurs FLOX1, FLOXI, FLOX2, FLOXI2, FLOXB2, l'association de chaque relais de sortie à une touche donnée s'effectue en introduisant un shunt de sélection (réf. C fig. 5) : dans les récepteurs FLOX1 et FLOXI se référer à la figure 11a; dans les récepteurs FLOX2, FLOXI2 et FLOXB2, se référer à la figure 11b.

Composition du code: régler les 10 microinterrupteurs (réf. B fig. 5 et 6) sur les positions ON - OFF de manière à créer la combinaison désirée.

Installation: antenne





Pour garantir le meilleur fonctionnement, chaque récepteur de la série FLO doit être installé avec sa propre antenne ABF ou ABFKIT. L'antenne doit être installée le plus haut possible; en présence de structures métalliques ou de murs en béton armé, installer l'antenne sur celles-ci. Si le câble fourni avec l'antenne est trop court, utiliser un câble coaxial avec impédance 52 ohms (ex. RG58 à faible perte); la longueur totale du câble ne doit pas dépasser 10 mètres. L'antenne doit être connectée dans la borne prévue à cet effet (fig. 5 et 6) en connectant la partie centrale (âme) à la borne 2 et le conducteur externe à la borne 1.

Si l'antenne est installée dans un endroit ne disposant pas d'un bon plan de terre (ex. structures en maçonnerie) il est possible de connecter la borne 1 de l'antenne à la terre pour obtenir ainsi une plus grande portée. Naturellement, les avantages d'une telle installation sont réels si la mise à la terre est de bonne qualité et se trouve à proximité immédiate. On peut obtenir toutefois des résultats corrects en utilisant comme antenne un bout de fil de 18 cm, monté à plat et connecté à la borne 2 de l'entrée antenne.

Installation: émetteurs

Composition du code dans la série FLO: Ouvrir l'émetteur (fig. 13) et placer les 10 microinterrupteurs avec la même combinaison que le récepteur.

Composition du code dans la série VERY VE: La composition du code s'effectue en utilisant les deux touches de l'émetteur ; procéder de la façon suivante :

1. Presser simultanément les deux touches sur l'émetteur jusqu'à l'allumage de la diode électroluminescente (réf. L fig. 7) puis, dans les 5 secondes qui suivent, composer les chiffres du code dans l'ordre. 
2. Presser la touche T1 si le premier microinterrupteur sur le récepteur est sur ON, autrement presser la touche T2 si le microinterrupteur est sur OFF (fig. 7). 
3. Répéter le point 2 pour les 10 microinterrupteurs du récepteur. L'exemple de la fig. 10 s'obtient avec la séquence T1-T1-T2-T1-T1-T1-T2-T2-T2-T1. 
4. Après avoir activé le 10e microinterrupteur, la diode commence à clignoter rapidement pendant 5 secondes. Si pendant ce clignotement aucune touche n'est pressée, le code sera mémorisé, en cas contraire l'opération est annulée. 

S'il faut programmer un certain nombre de VERY VE, il peut être plus commode d'utiliser l'unité de programmation CVU spécifique ; ce qui permet également d'enregistrer deux codes différents pour les deux touches.

Sélection des touches dans l'émetteur: Si nécessaire, il est possible de modifier la "valeur" des touches dans les émetteurs, c'est-à-dire pour faire en sorte que, par exemple, la pression de la touche T1 permette de transmettre le code de la touche T2. Dans les émetteurs FLO1, FLO2 cette sélection est obtenue en coupant le point "T" et en effectuant une soudure à l'étain au point "S" comme l'indique la figure 12. Dans l'émetteur FLO4 aucune modification n'est possible. Dans les émetteurs VERY VE la sélection s'effectue seulement à l'aide de l'unité de programmation CVU.

Maintenance

Le récepteur n'a besoin d'aucune maintenance particulière. Dans les émetteurs par contre, quand une perte de portée importante se manifeste ou, dans le cas des émetteurs VERY VE si la diode (réf. L fig. 7) s'allume par segments, il faut changer la pile. Pour cette opération, ouvrir l'émetteur comme l'indiquent les figures 13, 14.

Mise au rebut

Ce produit est constitué de différents types de matériaux, certains peuvent être recyclés, d'autres peuvent être mis au rebut. Informez-vous sur les méthodes de recyclage ou de mise au rebut du produit en respectant les normes en vigueur sur le plan local.

⚠ Certains composants électroniques peuvent contenir des substances polluantes, ne les abandonnez pas dans la nature.

Caractéristiques techniques

Récepteurs

| | |
|-----------------------------------|---|
| Fréquence de réception | : 433.92 MHz |
| Alimentation | : sélectionnable 24 V ou 12 V ca/cc ± 10% 230 Vca ± 10% version FLOXM220 |
| Sensibilité | : < 0,5 µV (portée 100-150 m avec antenne ABF- ABFKIT) |
| Consommation stand-by/canal actif | : 15 mA / 35 mA |
| Décodage | : numérique (1024 combinaisons) |
| Nombre de sorties | : d'1 à 4 suivant les versions |
| Contact relais | : max. 0,5A 48 Vca/cc. |
| Temps excitation / désexcitation | : 250 mS / 300 mS |
| Température de fonctionnemen | : -10°C +55°C |

Émetteurs

| | |
|------------------------------------|---------------------------------|
| Fréquence d'émission | : 433.92 MHz |
| Puissance irradiée | : 100 µW |
| Tolérance de la fréquence portante | : ± 100 KHz |
| Codage | : numérique (1024 combinaisons) |
| Nombre de touches | : 1, 2 ou 4 selon les versions |
| Température de fonctionnement | : -10°C + 55°C |
| Dimensions / poids série FLO | : 69 x 39 x 15,5 / 31g |
| Dimensions / poids VERY VE | : 65 x 30 x 10 / 14 g |

NICE S.P. se réserve le droit d'apporter à tout moment des modifications aux produits sans aucun préavis.

Die Funkfernsteuerung Serie FLO ist ein Funksystem auf einer Frequenz von 433.92 Mhz für die Fernsteuerung von Vorrichtungen zum Öffnen von Türen, Toren und ähnlichem. Das System funktioniert mittels der Übertragung und des Empfangs eines Digitalcodes mit 1024 Kombinationen für jede Sendertaste.

Die zur Verfügung stehenden Empfänger sind:

| Version | Versorgung | Anschlüsse | Format | Ausgänge | Befestigung |
|----------|---------------|----------------------|----------------------|----------|-----------------------------------|
| FLOX1 | 12/24 V ac/dc | Klemmenbrett | Universal (Abb.1) | 1 | mit Klebstoff oder Schrauben |
| FLOX2 | 12/24 V ac/dc | Klemmenbrett | Universal (Abb.1) | 2 | mit Klebstoff oder Schrauben |
| FLOXB2 | 12/24 V ac/dc | Klemmenbrett | Box (IP53) (Abb.2-3) | 2 | mit Klebstoff oder Schrauben |
| FLOXI | 24 V ac/dc | Nice Steckverbindung | Steckverbindung | 1 | Steckverbindung an Nice Steuerung |
| FLOXI2 | 24 V ac/dc | Nice Steckverbindung | Steckverbindung | 2 | Steckverbindung an Nice Steuerung |
| FLOXM | 12/24 V ac/dc | Klemmenbrett | Modular (Abb.4) | bis zu | 4 mit Schrauben |
| FLOXM220 | 230 Vac | Klemmenbrett | Modular (Abb.4) | bis zu | 4 mit Schrauben |

Die zur Verfügung stehenden Sender sind: Tab.2

| Version | Versorgung | Tasten |
|---------|-----------------------|--------|
| FLO1 | 12V Alkalibatterie | 1 |
| FLO2 | 12V Alkalibatterie | 2 |
| FLO4 | 12V Alkalibatterie | 4 |
| VERY VE | 2 3V Lithiumbatterien | 2 |

Installation: Empfänger

Die Empfänger FLOX1, FLOX2, FLOXB2 und FLOXM können mit 24V ac/dc oder 12V ac/dc versorgt werden. Die Auswahl der Versorgung erfolgt mittels einer Fahnenüberbrückung (siehe A Abb.5 und 6).

⚠ Vor der Spannungsversorgung des Empfängers ist sicherzustellen, dass die richtige Versorgung gewählt worden ist.

In allen Versionen sind die Empfängerausgänge gewöhnlich geöffnete (NO) Reinkontakte, die von einem Relais auf der Leiterplatte geliefert werden. In den Versionen FLOXM und FLOXM220 erfolgen die Ausgänge durch Relais-Steckmodule (siehe M Abb.6); es stehen 3 Relaismodultypen zur Verfügung:

- MXD: Impulsausgang, der aktiviert bleibt, solange das Steuersignal vorhanden ist.
- MXP: Schrittausgang: bei jedem Steuersignal schaltet der Zustand des Relaiskontakts um.
- MXT: Ausgang mit Zeitgebung: nach seiner Aktivierung bleibt er eine von 3 Sekunden bis ca. 5 Minuten einstellbare Zeit aktiviert (maximal 2 MXT-Module verwenden).

Sollte ein gewöhnlich geschlossener NC-Kontakt notwendig sein, ist für die Versionen FLOX1, FLOX2, FLOXB2, FLOXI und FLOXI2 wie folgt vorzugehen:

- Den Empfänger (FLOX1, FLOX2, FLOXB2) von der Versorgung abschalten oder die Leiterplatte aus der Steckverbindung nehmen (FLOXI und FLOXI2).
- Das Empfängergehäuse öffnen und die Karte vorsichtig herausnehmen (FLOX1, FLOX2, FLOXB2).
- Auf der Seite des Empfängers mit den Schweißungen: am Punkt A die Kupferstrecke durchschneiden, dann die Stellen am Punkt B mit einem Tropfen Lötzinn vereinen (Abb.9)

Für die Versionen FLOXM und FLOXM220 wie in den Punkten 2 und 3 auf der Seite der Schweißungen an den Relaismodulen vorgehen (Abb.8).

⚠ Um Interferenzen zwischen mehreren, in der Nähe installierten Empfängern zu vermeiden, muss ihr Abstand voneinander größer als 50 cm sein.

Kombination der Sendertaste mit dem Empfängerausgang: An den Empfängern FLOXM und FLOXM220 sind 4 Steckverbindungen für die Relaismodule vorgesehen. Jede Steckverbindung entspricht einer Sendertaste (Abb.6). Für die Empfänger FLOX1, FLOXI, FLOX2, FLOXI2, FLOXB2 erfolgt die Kombination eines jeden Ausgangsrelais mit einer bestimmten Sendertaste durch die Einschaltung einer Auswählbrücke (siehe C Abb.5): für die Empfänger FLOX1 und FLOXI ist auf Abbildung 11a Bezug zu nehmen, für die Empfänger FLOX2, FLOXI2 und FLOXB2 auf Abbildung 11b.

Zusammenstellung des Codes: die 10 Mikroschalter (siehe B Abb.5 und 6) je nach gewünschter Kombination auf ON oder OFF stellen.

Installation: Antenne





Um den besten Betrieb zu versichern, muss jeder Empfänger der Serie FLO mit seiner Antenne ABF oder ABFKIT installiert werden. Die Antenne muss so hoch wie möglich installiert werden; im Falle von Metallstrukturen oder Stahlbetonmauern muss die Antenne über diesen installiert werden. Ein Koaxialkabel mit 52 Ohm Impedanz (z.B. RG58 mit niedrigem Verlust) verwenden, falls das mit der Antenne gelieferte Kabel zu kurz sein sollte; die Gesamtlänge des Kabels darf 10 m nicht überschreiten. Die Antenne muss an ihrer Klemme (Abb.5 und 6) angeschlossen werden; den zentralen Teil (Kern) mit Klemme 2 verbinden und das Geflecht mit Klemme 1.

Falls keine gute Erdung (z.B. Mauer) am Installationsort der Antenne vorhanden ist, kann die Klemme 1 der Antenne geerdet werden, um eine größere Reichweite zu erhalten; das bringt natürliche nur Vorteile, falls die Erdung von guter Qualität ist und sich in der unmittelbaren Nähe befindet. Diskrete Ergebnisse werden auch mit einem 18 cm langen Stück Draht als Antenne erhalten, der ausgerollt montiert und an Klemme 2 des Antenneneingangs anzuschließen ist.

Installation: sender

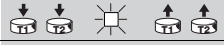
Zusammenstellung des Codes für die Serie FLO: Den Sender öffnen (Abb.13) und die 10 Mikroschalter auf die gleiche Kombination wie am Empfänger stellen.

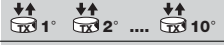
Zusammenstellung des Codes für die Serie VERY VE: Der Code wird mit Hilfe der zwei Sendertasten zusammengestellt. Wie folgt vorgehen:

- Gleichzeitig auf die beiden Sendertasten drücken, bis die Led aufleuchtet (siehe L Abb.7), dann innerhalb von 5 Sekunden die Codesequenz eingeben. 
- Auf Taste T1 drücken, falls der erste Mikroschalter am Empfänger auf ON gestellt ist, falls der Mikroschalter auf OFF gestellt ist, auf Taste T2 drücken. 
- Punkt 2 für alle 10 Mikroschalter des Empfängers wiederholen. Das Beispiel in Abbildung 10 erhält man mit der Sequenz T1-T1-T2-T1-T1-T1-T2-T2-T1. 
- Nach der Einschaltung der 10 Mikroschalter wird die Led 5 Sekunden lang schnell blinken. Wird während dieses Blinkens keine Taste gedrückt, so ist der Code gespeichert, andernfalls wird der Vorgang annulliert. 

Falls mehrere VERY VE zu programmieren sind, kann die Verwendung des Programmiergeräts CVU von Nutzen sein, mit dem auch zwei verschiedene Codes für die beiden Tasten eingegeben werden können.

Auswahl der Tasten am Sender: Falls nötig, kann der "Wert" der Tasten an den Sendern geändert werden, so dass zum Beispiel durch den Druck auf T1 der Code der Taste T2 übertragen wird. Für die Sender FLO1 und FLO2 erfolgt diese Auswahl, indem der Punkt "T" durchgeschnitten und am Punkt "S" gelötet wird, wie in Abb. 12 gezeigt. Am Sender FLO4 ist keine Änderung möglich. Für die Sender VERY VE erfolgt die Auswahl ausschließlich über das Programmiergerät CVU.

Wartung

Der Empfänger ist wartungsfrei. An den Sendern muss dagegen, wenn die Reichweite bedeutend reduziert ist oder die Led im Fall der Sender VERY VE (siehe.L Abb.7) nur ab und zu aufleuchtet, die Batterie ausgewechselt werden. Für den Ersatz, den Sender öffnen, wie in den Abbildungen 13, 14 gezeigt.

Entsorgung

Dieses Produkt besteht aus verschiedenen Werkstoffen, von denen einige wiederverwertet werden können, andere dagegen entsorgt werden müssen. Informieren Sie sich über die Recycling- oder Entsorgungsmethoden und halten Sie sich strikt an die örtlich gültigen Bestimmungen.

⚠ Bestimmte elektronische Komponenten könnten umweltverschmutzende Substanzen enthalten – nicht in die Umwelt geben!

Technische merkmale

Empfänger

| | |
|---------------------------------------|--|
| Empfangsfrequenz | : 433.92 MHz |
| Spannungsversorgung | : wählbar 24V oder 12V ac/dc ± 10% 230 Vac ± 10% Version FLOXM220 |
| Empfindlichkeit | : < 0.5µV (Reichweite 100-150m mit Antenne ABF- ABFKIT) |
| Verbrauch in Stand-by / aktiver Kanal | : 15 mA / 35 mA |
| Decodierung | : digital (1024 Kombinationen) |
| Ausgänge Nr | : von 1 bis 4 je nach Version |
| Relaiskontakt | : max 0.5A 48V ac/dc. |
| Erregungs-/Entregungszeit | : 250ms / 300 ms |
| Betriebstemperatur | : -10°C +55°C |

Sender

| | |
|---------------------------------|--------------------------------|
| Übertragungsfrequenz | : 433.92 MHz |
| Ausgestrahlte Leistung | : 100 µW |
| Abweichung der Tragfrequenz | : ± 100 KHz |
| Codierung | : digital (1024 Kombinationen) |
| Tasten Nr. | : 1, 2 oder 4 je nach Version |
| Betriebstemperatur | : -10°C + 55°C |
| Abmessungen / Gewicht Serie FLO | : 69 x 39 x 15.5 / 31g |
| Abmessungen / Gewicht VERY VE | : 65 x 30 x 10 / 14g |

NICE s.p.a behält sich das Recht vor, jederzeit und ohne vorherige Benachrichtigung Änderungen am Produkt anzubringen.

Descripción del producto

El radiomando serie FLO es un sistema radio con una frecuencia de 433.92 Mhz, que permite el control a distancia de dispositivos para abrir y cerrar puertas, cancelas, etc. El sistema funciona por medio de la transmisión y recepción de un código digital con 1024 combinaciones por cada botón del transmisor.

| Los receptores disponibles son: tab.1 | | | | | | Los transmisores disponibles son: tab.2 | | |
|---------------------------------------|---------------|--------------------|-----------------------|---------|------------------------------|---|------------------------|---------|
| Versión | Alimentación | Conexiones | Formato | Salidas | Sujeción | Versión | Alimentación | Botones |
| FLOX1 | 12/24 V ca/cc | Caja de conexiones | Universal (fig.1) | 1 | Con adhesivo o con tornillos | FLO1 | batería alcalina 12V | 1 |
| FLOX2 | 12/24 V ca/cc | Caja de conexiones | Universal (fig.1) | 2 | Con adhesivo o con tornillos | FLO2 | batería alcalina 12V | 2 |
| FLOXB2 | 12/24 V ca/cc | Caja de conexiones | Caja (IP53) (fig.2-3) | 2 | Con adhesivo o con tornillos | FLO4 | batería alcalina 12V | 4 |
| FLOXI | 24 V ca/cc | Enchufe Nice | Enchufe | 1 | Conexión en central Nice | VERY VE | 2 baterías de litio 3V | 2 |
| FLOXI2 | 24 V ca/cc | Enchufe Nice | Enchufe | 2 | Conexión en central Nice | | | |
| FLOXM | 12/24 V ca/cc | Caja de conexiones | Modular (fig.4) | Hasta 4 | Con tornillos | | | |
| FLOXM220 | 230 Vca | Caja de conexiones | Modular (fig.4) | Hasta 4 | Con tornillos | | | |

Instalación: receptores

Los receptores FLOX1, FLOX2, FLOXB2 y FLOXM han sido diseñados para ser alimentados a 24V ca/cc, o bien a 12V ca/cc. El tipo de alimentación se selecciona con un puente de conexión de lengüeta (ref. A figs. 5 y 6).

⚠ Asegúrese de haber efectuado la selección correcta antes de alimentar el receptor.

En todas las versiones, las salidas del receptor son contactos sin tensión normalmente abiertos (NA) con relés, que se encuentran en la tarjeta. En las versiones FLOXM y FLOXM220 las salidas son módulos relé enchufables (ref. M fig.6); hay disponibles 3 tipos de módulos relé:

- MXD: la salida es de tipo por impulso, es decir que queda activa mientras permanezca la señal de mando.
- MXP: la salida es de tipo paso a paso, es decir que cada señal de mando conmuta el estado del contacto relé.
- MXT: la salida es de tipo temporizado, es decir que una vez activa, queda activa por un tiempo que se puede regular desde 3 segundos hasta alrededor de 5 minutos (use como máximo 2 módulos MXT).

Si fuera necesario un contacto normalmente cerrado "NC", en las versiones FLOX1, FLOX2, FLOXB2, FLOXI y FLOXI2 realice lo siguiente:

1. Desconecte el receptor (FLOX1, FLOX2, FLOXB2) si estuviera alimentado o extraiga la tarjeta del enchufe (FLOXI y FLOXI2).
2. Abra la caja del receptor y extraiga la tarjeta con cuidado (FLOX1, FLOX2, FLOXB2).
3. En el lado de las soldaduras del receptor: corte en el punto A el trecho de hilo de cobre y una con una gota de estaño las celdas en el punto B (fig.9)

En las versiones FLOXM y FLOXM220 proceda como descrito en los puntos 2 y 3 del lado de la soldadura de los módulos relé (fig.8).

⚠ Si se instalan varios receptores cercanos entre sí, colóquelos a más de 50 cm de distancia para evitar interferencias.

Asociación del botón del transmisor y de la salida del receptor: en los receptores FLOXM y FLOXM220 se han previsto 4 enchufes para los módulos relé; a cada uno de ellos corresponde un botón del transmisor (fig.6). En los receptores FLOX1, FLOXI, FLOX2, FLOXI2, FLOXB2, la asociación de cada relé de salida a un botón determinado se produce por la conexión de un conector puente de selección (ref.C fig.5): en los receptores FLOX1 y FLOXI refiérase a la figura 11a; en los receptores FLOX2, FLOXI2 y FLOXB2, refiérase a la figura 11b.

Composición del código: ajuste los 10 microinterruptores (ref. B figs. 5 y 6) en las posiciones ON – OFF, para crear la combinación deseada.

Instalación: Antena





Para que cada receptor de la serie FLO funcione de la mejor manera, se debe instalar una antena ABF o ABFKIT. La antena se debe instalar lo más alto posible; en presencia de estructuras metálicas o de cemento armado, instale la antena por encima de tales. Si el cable suministrado con la antena es muy corto, use un cable coaxial con impedancia 52 ohm (por ej. RG58 de baja pérdida). El cable no debe medir más de 10 m de longitud. La antena se conecta al borne correspondiente (figs.5 y 6), conectando la parte central (alma) al borne 2 y el cable de masa al borne 1.

Si la antena está instalada donde no hay un buen plano de tierra (estructuras de mampostería) es posible conectar el borne 1 de la antena a tierra para obtener un alcance mayor; Naturalmente, para obtener mejores resultados, la toma de tierra debe estar cerca y ser de buena calidad. De todas maneras, se pueden obtener resultados discretos usando como antena un trozo de cable de 18 cm de longitud, colocándolo extendido y conectado al borne 2 de la entrada de la antena.

Instalación: Transmisores

Composición del código en la serie FLO: abra el transmisor (fig.13) y coloque los 10 microinterruptores con la misma combinación que el receptor.

Composición del código en la serie VERY VE: la composición del código se realiza utilizando los dos botones del transmisor; proceda de la siguiente manera:

1. Oprima simultáneamente los dos botones del transmisor hasta que se encienda el led (ref.L fig.7), luego, dentro de 5 segundos, empiece a componer la secuencia del código. 
2. Oprima el botón T1 si el primer microinterruptor en el receptor está en ON, en caso contrario, oprima el botón T2 si el microinterruptor está en OFF (fig.7). 
3. Repita el punto 2 para los 10 microinterruptores del receptor. El ejemplo de la figura 10 se obtiene con la secuencia T1-T1-T2-T1-T1-T1-T2-T2-T2-T1. 
4. Tras haber introducido el 10º microinterruptor, el led empieza a parpadear rápidamente durante 5 segundos. Si durante este tiempo no se oprime ningún botón, se memorizará el código; en caso contrario, la operación se anulará. 

Si hubiera que programar una cierta cantidad de VERY VE puede ser cómodo utilizar la unidad de programación CVU, que permite configurar dos códigos diferentes para los dos botones.

Selección de los botones en el transmisor: si fuera necesario, en los transmisores se puede modificar "el valor" de los botones, es decir que, oprimiendo el botón T1, se puede transmitir el código del botón T2. En los transmisores FLO1, FLO2 dicha selección se realiza cortando el punto "T" y soldando con estaño el punto "S" como muestra la figura 12. En el transmisor FLO4 no es posible efectuar ninguna modificación. En los transmisores VERY VE la selección se realiza sólo con la unidad de programación CVU.

Mantenimiento

El receptor no requiere ningún tipo de mantenimiento. En cambio, en los receptores, cuando se produce una pérdida considerable de capacidad, o cuando, en el caso de transmisores VERY VE, el led (ref.L fig.7) se enciende y se apaga, hay que sustituir la batería. Para sustituirla, abra el transmisor como muestran las figuras 13 y 14.

Desguace

Este producto está formado de varios tipos de materiales, algunos de ellos se pueden reciclar, en cambio otros se deben eliminar. Infórmese sobre los sistema de reciclaje o vertido del producto, ateniéndose a las normas locales vigentes.

⚠ Algunos componentes electrónicos pueden contener sustancias contaminantes: no los abandone en el medio ambiente.

Características técnicas

Receptores

| | |
|---------------------------------|---|
| Frecuencia de recepción | : 433.92 MHz |
| Alimentación | : seleccionable 24V o 12V ca/cc ± 10% 230 Vca ± 10% versión FLOXM220 |
| Sensibilidad | : < 0.5µV (alcance 100-150 mt con antena ABF- ABFKIT) |
| Consumo stand-by / canal activo | : 15 mA / 35 mA |
| Decodificación | : digital (1024 combinaciones) |
| Nº salidas | : desde 1 hasta 4 según la versión |
| Contacto relé | : máx 0.5A 48V ca/cc. |
| Tiempo conexión / desconexión | : 250 mS / 300 mS |
| Temperatura funcionamiento | : -10°C +55°C |

Transmisores

| | |
|--------------------------------------|--------------------------------|
| Frecuencia de transmisión | : 433.92 MHz |
| Potencia | : 100 µW |
| Tolerancia de la frecuencia portante | : ± 100 KHz |
| Codificación | : digital (1024 combinaciones) |
| Nº botones | : 1, 2 ó 4 según la versión |
| Temperatura funcionamiento | : -10°C + 55°C |
| Medidas / peso serie FLO | : 69 x 39 x 15,5 / 31g |
| Medidas / peso VERY VE | : 65 x 30 x 10 / 14g |

Nice s.r.l. se reserva el derecho de modificar sus propios productos en cualquier momento sin previo aviso.

Sterowanie radiowe serii FLO jest systemem radiowym na częstotliwości 433.92 Mhz, który pozwala sterowanie na odległość urządzeń otwierających drzwi, bramy i podobne. Działanie systemu zachodzi przez transmisję i odbiór kodu cyfrowego o 1024 kombinacjach na każdy klawisz przekaźnika.

| Odbiorniki do dyspozycji, to: tab.1 | | | | | | Przekaźniki do dyspozycji, to: tab.2 | | |
|-------------------------------------|---------------|---------------|----------------------|---------|-------------------------|--------------------------------------|------------------------|----------|
| Wersja | Zasilanie | Złącza | Format | Wyjścia | Zamocowanie | Wersja | Zasilanie | Klawisze |
| FLOX1 | 12/24 V pp/ps | Skrz. zacisk. | Uniwersalny (rys.1) | 1 | Na klej lub śruby | FLO | Bateria alkaliczna 12V | 1 |
| FLOX2 | 12/24 V pp/ps | Skrz. zacisk. | Uniwersalny (rys.1) | 2 | Na klej lub śruby | FLO2 | Bateria alkaliczna 12V | 2 |
| FLOXB2 | 12/24 V pp/ps | Skrz. zacisk. | Box (IP53) (rys.2-3) | 2 | Na klej lub śruby | FLO4 | Bateria alkaliczna 12V | 4 |
| FLOXI | 24 V pp/ps | Złączka Nice | Złączka | 1 | Złącze do centrali Nice | VERY VE | 2 baterie litowe 3V | 2 |
| FLOXI2 | 24 V pp/ps | Złączka Nice | Złączka | 2 | Złącze do centrali Nice | | | |
| FLOXM | 12/24 V pp/ps | Skrz. zacisk. | Modularny (rys.4) | Aż do 4 | Na śruby | | | |
| FLOXM220 | 230 Vpp | Skrz. zacisk. | Modularny (rys.4) | Aż do 4 | Na śruby | | | |

Instalacja: Odbiorniki

Odbiorniki FLOX1, FLOX2, FLOXB2 i FLOXM są przystosowane do zasilania na 24V pp/ps lub na 12V pp/ps. Wybór zasilania dokonuje się przez mostek biegunowy na wpust (odnośnik A rys.5 e 6).

▲ Przed zasilaniem odbiornika upewnić się o dokonaniu poprawnego wyboru.

We wszystkich wersjach wyjścia odbiornika są o stykach czystych normalnie otwartych (NA) dostarczonych przez przekaźniki obecne na karcie. W wersjach FLOXM i FLOXM220 wyjścia są wykonane przez moduły przekaźnika na złączkę (odnośnik M rys.6); do dyspozycji są 3 typy modułów przekaźnika:

| |
|---|
| MXD: wyjście jest typu impulsowego, tzn. pozostaje aktywne gdy trwa sygnał sterownika. |
| MXP: wyjście jest typu krokowego, tzn. każdy sygnał sterownika przetwarza stan kontaktu przekaźnika. |
| MXT: wyjście jest typu czasowego, tzn. raz aktywowany, taki pozostaje przez czas uregulowany od 3 sek. do ok. 5 min. (używać max. 2 modułów MXT). |

W przypadku, gdyby był konieczny kontakt typu normalnie zamkniętego (NC), w wersjach FLOX1, FLOX2, FLOXB2, FLOXI i FLOXI2 działać w sposób następujący:

1. Odłączyć zasilanie odbiornika (FLOX1, FLOX2, FLOXB2) jeśli zasilany lub wyjąć kartę z łącznika (FLOXI e FLOXI2).
2. Otworzyć box odbiornika i wyjąć uważnie kartę (FLOX1, FLOX2, FLOXB2).
3. Po stronie spoin odbiornika: przeciąć w punkcie A odcinek miedzi, następnie połączyć kropłą cyny obszar w punkcie B (rys.9)

W Wersjach FLOXM i FLOXM220 postępować, jak opisano w punktach 2 i 3 po stronie spawów modułów przekaźnika (rys.8).

▲ W przypadku, gdy zostanie zainstalowanych więcej odbiorników blisko siebie, by uniknąć interferencji, ustawić je w odległości większej, jak 50 cm. Zespół klawisz transmisji - wyjście odbiornika: W odbiornikach FLOXM i FLOXM220 są przewidziane 4 złącza dla modułów przekaźnika, z których każdemu odpowiada klawisz przekaźnika (rys.6). W odbiornikach FLOX1, FLOXI, FLOX2, FLOXI2, FLOXB2, zespół każdego przekaźnika wyjścia do określonego klawisza zachodzi poprzez włączenie mostka biegunowego selekcji (odnośnik.C rys.5): W odbiornikach FLOX1 i FLOXI odnieść się do rys. 11a; W odbiornikach FLOX2, FLOXI2 i FLOXB2, odnieść się do rys. 11b.

Ustawianie kodu: ustawić 10 microwyłączników (odnośnik B rys.5 e 6) w pozycjach ON - OFF tak, by utworzyć żądaną kombinację.

Instalacja: Antena





Celem zagwarantowania lepszego działania, każdy odbiornik serii FLO musi być zainstalowany z własną anteną ABF lub ABFKIT. Antena musi być zainstalowana, jak najwyżej; w przypadku sąsiedztwa struktur metalowych lub ścian z żelbetu instalować antenę powyżej nich. Jeśli kabel dostarczony wraz z anteną jest zbyt krótki, użyć kabel współosiowy o oporze pozornym 52 ohm (np. RG58 o niskich stratach); całkowita długość kabla nie może być większa, jak 10 mt. Antena zostaje podłączona do odpowiedniego uchwytu (rys.5 i 6) połączenie części centralnej (rdzeń) do uchwytu 2 i oplotu do uchwytu 1.

W przypadku, gdyby antena miała zostać podłączona, gdzie nie ma dobrego przyziemia (np. struktury murowane) możliwym jest podłączenie uchwytu 1 anteny do ziemi, celem uzyskania lepszego zasięgu; oczywiście, że wyniki są lepsze kiedy uziemienie jest dobrej jakości i znajduje się w dosyć blisko. Można uzyskać dosyć dobre wyniki zastosowaniem, zamiast anteny, kawałka drutu o długości 18 cm, rozciągniętego i podłączonego do 2 uchwytu wejścia anteny.

Instalacja: Przekaźniki

Ustawianie kodu w serii FLO: Otworzyć przekaźnik (rys.13) ustawić 10 microwyłączników w tej samej kombinacji, co odbiornik.

Ustawianie kodu w serii VERY VE: Ustawienie kodu zachodzi, wykorzystując dwa klawisze przekaźnika; postępować w następujący sposób:

1. Wcisnąć jednocześnie oba klawisze na przekaźniku, aż do momentu zapalenia się LED (odnośnik L rys.7), następnie, w przeciągu 5 sekund, rozpocząć ustawianie sekwencji kodu. 
2. Wcisnąć klawisz T1 jeśli pierwszy microwyłącznik na odbiorniku jest w pozycji ON, w przeciwnym wypadku wcisnąć klawisz T2 jeśli microwyłącznik jest w pozycji OFF (rys.7). 
3. Powtórzyć punkt 2 dla wszystkich 10 microwyłączników odbiornika. Przykład figury 10 otrzyma się sekwencją T1-T1-T2-T1-T1-T1-T1-T2-T2-T1. 
4. Po wprowadzeniu 10^o microwyłącznika LED rozpoczyna mrugać szybko przez 5 sekund. Jeśli podczas tego mrugania nie zostanie wciśnięty żaden klawisz, kod zostanie wprowadzony do pamięci, w przeciwnym wypadku operacja zostanie anulowana. 

W przypadku, gdyby była pewna liczba VERY VE do zaprogramowania, może być wygodnym wykorzystanie odpowiedniej jednostki programowania CVU; pozwoli ona ustawienie także dwóch różnych kodów dla dwóch klawiszy.

Wybór klawiszy w przekaźniku: Jeśli konieczne, w przekaźnikach może być zmodyfikowana (wartość) klawiszy, tzn. robić w sposób, że np., wciskając klawisz T1 zostanie przekazany kod klawisza T2. W przekaźnikach FLO1, FLO2 wybór ten zachodzi obcinając punkt "T" i wykonując lutowanie miękkie w punkcie "S", jak pokazano na rys.12. W przekaźniku FLO4 nie jest możliwa żadna modyfika. W przekaźnikach VERY VE wybór zachodzi tylko przez odpowiednią jednostkę programowania CVU.

Utrzymanie

Odbiornik nie wymaga żadnego utrzymania. W przekaźnikach natomiast, kiedy obserwuje się znaczącą utratę nośności lub w przypadku przekaźników VERY VE led (odnośnik L rys.7) zapala się odcinkami, należy wymienić baterię. Celem wymiany, otworzyć przekaźnik, jak pokazano na rys 13, 14.

Likwidacja

Produkt ten składa się z różnego rodzaju materiałów, niektóre mogą zostać poddane recyklingowi, pozostałe muszą ulec likwidacji. Prosimy doinformować się odnośnie systemu recyklingu lub likwidacji produktu, zgodnie z normami obowiązującymi na danym terenie.

▲ niektóre elementy elektroniczne mogą zawierać substancje szkodzące: nie rozrzucać ich w środowisku .

Charakterystyki techniczne

Odbiorniki

| | |
|----------------------------------|--|
| Częstotliwość odbioru | : 433.92 MHz |
| Zasilanie | : do wyboru 24V lub 12V pp/ps ± 10% 230 Vpp ± 10% wersja FLOXM220 |
| Czułość | : < 0.5µV (zasięg100-150mt przy antenie ABF- ABFKIT) |
| Zużycie stand-by / kanał aktywny | : 15 mA/35 mA |
| Odkodowanie | : cyfrowe (1024 kombinacji) |
| Liczba wyjść | : od 1 do 4 zależnie od wersji |
| Styk przekaźnika | : max 0.5A 48Vpp/ps. |
| Czas wzbudzenia / odwzbudzenia | : 250mS/300 mS |
| Temperatura działania | : -10°C +55°C |

Przekaźniki

| | |
|----------------------------------|---------------------------------|
| Częstotliwość transmisji | : 433.92 MHz |
| Moc emisji | : 100 µW |
| Tolerancja częstotliwości nośnej | : ± 100 KHz |
| Kodowanie | : cyfrowe (1024 kombinacji) |
| Liczba klawiszy | : 1, 2 lub 4 zależnie od wersji |
| Temperatura działania | : -10°C + 55°C |
| Wymiary / seria FLO | : 69 x 39 x 15.5 / 31g |
| Wymiary / ciężar VERY VE | : 65 x 30 x 10 / 14g |

Firma NICE s.p.a. zastrzega sobie w każdym momencie i bez żadnego uprzedzenia prawo wprowadzenia zmian w produktach.